



SOLUCIONES PARA LA VITICULTURA

MADE IN ITALY



GRÉGOIRE

GRÉGOIRE

PELENC

BRAUD/NEW
HOLLAND

BRAUD
ARRASTRADA

VOLENTIERI

ERO

ALMA

IMECA

BARGAM

DESPALLADORA

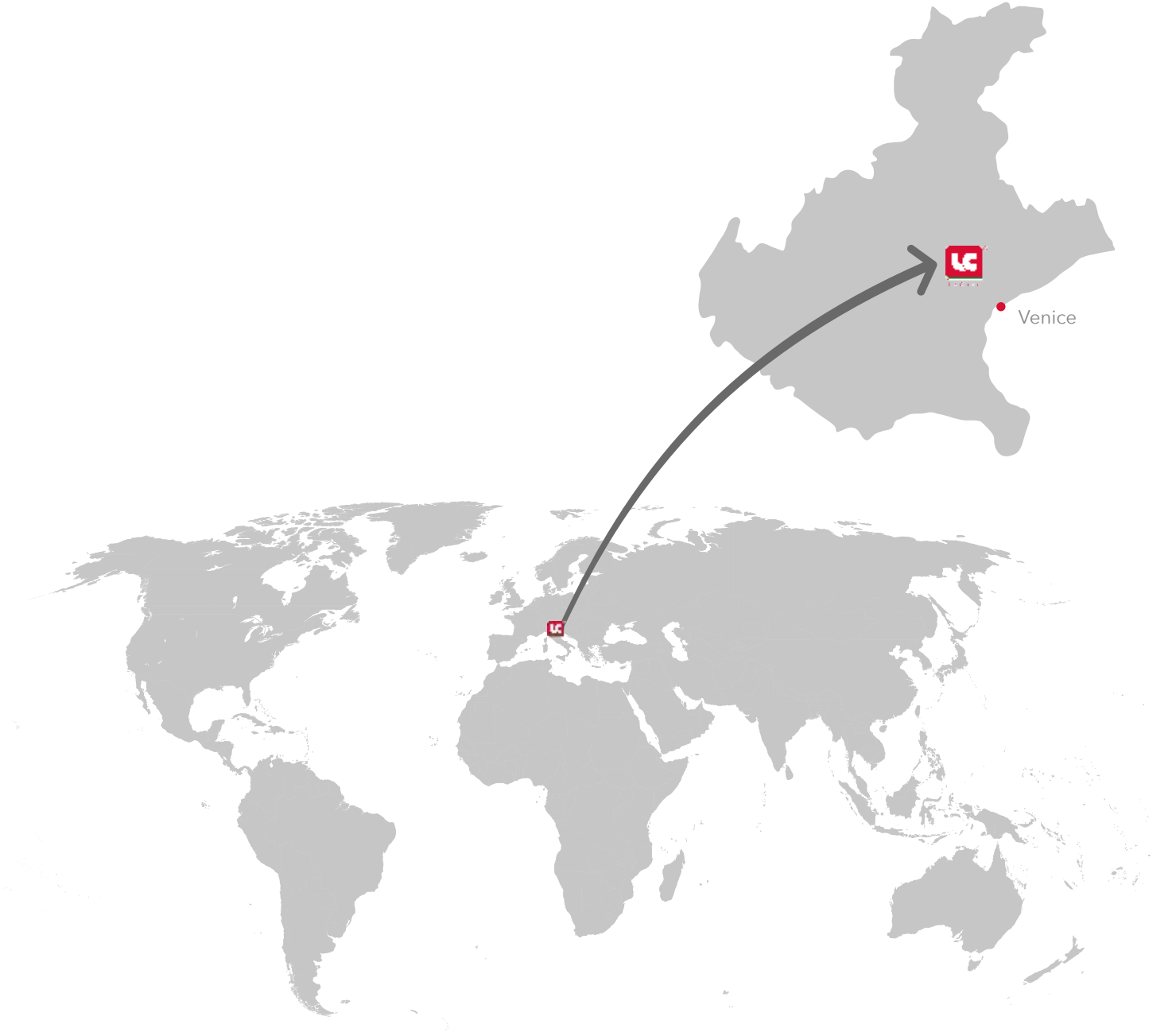



	EMPRESA	4
	REPUESTOS PARA VENDIMIADORAS	5
GRÉGOIRE	SISTEMA DE SACUDIDA	7
	MANDO SACUDIDA	10
	RAMPA ESCAMAS	12
	POLEAS	14
	CINTAS TRANSPORTADORAS Y LONAS	17
	ASPIRADORES	21
	DESPALILLADO	26
	ARTICULOS VARIOS	27
DESPALILLADORA	DESPALILLADORA	36
ANEXOS	ANEXOS	38
	CONDICIONES GENERALES DE VENTA	41



LACRUZ®, fundada en 2006 por Andrea Cruzzolin, es desde hace años un importante referente en el sector de la viticultura.

Una empresa que basa sus raíces en la experiencia y la experimentación en un territorio donde la cultura del vino siempre ha estado arraigada. La renovación continua combinada con el conocimiento de la tecnología, la mecánica y los materiales son la base para la creación de productos destinados a aportar eficacia a este sector y a quienes lo utilizan.

LACRUZ® ofrece una amplia gama de productos: repuestos, accesorios para la vendimia, el atado, el desmoche, así como la venta de baterías, tijeras eléctricas y la venta/alquiler de vendimiadoras.

Nuestros repuestos compatibles, caracterizados por sus altos estándares de calidad y sus precios altamente competitivos, representan la alternativa a las piezas originales.

La rapidez y la disponibilidad representan no sólo una necesidad para nuestros clientes, sino sobre todo un principio fundamental en el que se basa nuestro servicio, para afrontar y ganar un reto cada vez más global. LACRUZ®, desde 2017 una marca registrada, mira al futuro con apertura hacia los mercados mundiales, una dimensión internacional rica en comparaciones y una experiencia útil para los propósitos de continuo crecimiento.





Los repuestos compatibles para las vendimiadoras LACRUZ® son una gran alternativa a las soluciones de recambio original. Productos fiables, probados y a precios competitivos: estas son las señas de identidad de las piezas de repuesto para vendimiadoras LACRUZ®. Un equipo de técnicos especializados identifica las necesidades del mercado, desarrolla proyectos y moldes y selecciona los materiales más adecuados para producir piezas de desgaste para vendimiadoras, cuyas prestaciones se mejoran constantemente en función del feedback del mercado. Las continuas inversiones en investigación y desarrollo también nos permiten encontrar soluciones innovadoras y orientadas al futuro que cumplen los más altos estándares de calidad.

Los mecánicos de LACRUZ®, expertos en vendimiadoras, también se encargan de la revisión de máquinas y vendimiadoras usadas y garantizan un excelente asesoramiento ante cualquier tipo de solicitud técnica. El know-how de LACRUZ® nos permite ofrecer un servicio de diseño de soluciones no sólo para el mercado general, sino también para las necesidades específicas de un cliente individual. Gracias a una amplia red de ventas, LACRUZ® acompaña al cliente en todas sus elecciones hasta el servicio posventa, en Italia y en el extranjero, con atención y competencia.

La organización, la rapidez y la puntualidad están en el corazón del servicio LACRUZ® y son factores esenciales para poder gestionar y enviar miles de artículos a todas las partes del mundo cada día.





GREGOIRE

G

GREGOIRE

SISTEMA DE SACUDIDA

cód. FRS4GRE

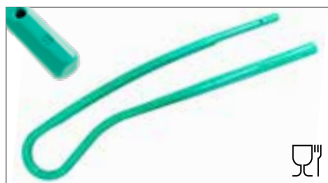

Cód. de Referencia Original

-
Sacudidor patentado LaCruz para G. PRIMA, G1, G50, G55, G56, G115 y otras. Largo como el sacudidor original. Una caja de 92 cm x 20 cm x 24 cm contiene 10 piezas.
VER ANEXO 1

cód. FRSRGREG



Cód. de Referencia Original
265566

Sacudidor redondo para G. PRIMA, G1, G50, G55, G56 y G115 y otras. Largo como el sacudidor original. Con agujeros para enganche rápido. Amarillo. Una caja de 92 cm x 20 cm x 24 cm contiene 10 piezas.

cód. FRSRGREV



Cód. de Referencia Original
265566

Sacudidor redondo para G. PRIMA, G1, G50, G55, G56 y G115 y otras. Largo como el sacudidor original. Con agujeros para enganche rápido. Verde. Una caja de 92 cm x 20 cm x 24 cm contiene 10 piezas.

cód. FRO3GRE



Cód. de Referencia Original

-
Sacudidor patentado LaCruz para G2, G7, G60, G70, G85, G90, G107 y otras. Largo como el sacudidor original. Una caja de 120 cm x 20 cm x 24 cm contiene 10 piezas.
VER ANEXO 1

cód. FRORGREG



Cód. de Referencia Original
265415, 265297

Sacudidor redondo para G2, G7, G60, G70, G85, G90, G107 y otras. Largo como el sacudidor original. Con agujeros para enganche rápido. Amarillo. Una caja de 120 cm x 20 cm x 24 cm contiene 10 piezas.

cód. FRORGREV



Cód. de Referencia Original
265415, 265297

Sacudidor redondo para G2, G7, G60, G70, G85, G90, G107 y otras. Largo como el sacudidor original. Con agujeros para enganche rápido. Verde. Una caja de 120 cm x 20 cm x 24 cm contiene 10 piezas.

cód. FRP2GRE



Cód. de Referencia Original

-
Sacudidor patentado LaCruz para G2, G7, G60, G70, G85, G90, G107 y otras. Versión más larga de 15 cm que el original. Una caja de 120 cm x 20 cm x 24 cm contiene 10 piezas.
VER ANEXO 1

cód. FRPRGREG



Cód. de Referencia Original
265739, 265740

Sacudidor redondo para G3. Largo como el sacudidor original. Con orificios para enganche rápido. Amarillo. Una caja de 120 cm x 20 cm x 24 cm contiene 10 piezas.

cód. FRPRGREV



Cód. de Referencia Original
265739, 265740

Sacudidor redondo para G3. Largo como el sacudidor original. Con orificios para enganche rápido. Verde. Una caja de 120 cm x 20 cm x 24 cm contiene 10 piezas.

cód. FRG1GRE



Cód. de Referencia Original

-
Sacudidor patentado LaCruz para G8, G132, G152, G120, G122, G170 y otras. Una caja de 130 cm x 20 cm x 24 cm contiene 10 piezas.
VER ANEXO 1

cód. FRGRGREG



Cód. de Referencia Original
265416, 265615, 265617

Sacudidor redondo para G8, G132, G152, G120, G122, G170 y otras. Largo como el sacudidor original. Con agujeros para enganche rápido. Amarillo. Una caja de 142 cm x 20 cm x 24 cm contiene 10 piezas.











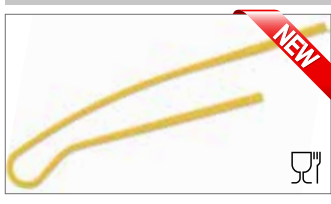

cód. FRGRGREV



Cód. de Referencia Original
265416, 265615, 265617

Sacudidor redondo para G8, G132, G152, G120, G122, G170 y otras. Largo como el sacudidor original. Con agujeros para enganche rápido. Verde. Una caja de 142 cm x 20 cm x 24 cm contiene 10 piezas.

SISTEMA DE SACUDIDA

<p>cód. FRGLGREG</p>	<p>cód. FRR8GREG</p>
	<p>Cód. de Referencia Original -</p> <p>Sacudidor para vendimiadoras Grégoire GL7, GL8 y GX8. Amarillo. Una caja de 157 cm x 20 cm x 35 cm contiene 10 piezas. Registered Community Design N° 005508611-0001</p>
	<p>Cód. de Referencia Original 265510</p> <p>Sacudidor redondo para vendimiadoras Grégoire Ø 28 mm. Una caja de 142 cm x 20 cm x 24 cm contiene 10 piezas.</p>
<p>cód. 265357G</p>	<p>cód. FRPMGRE</p>
	<p>Cód. de Referencia Original 265357</p> <p>Sacudidor Grégoire para vendimiadoras viñedos estrechos.</p>
	<p>Cód. de Referencia Original 265020</p> <p>Sacudidor para vendimiadoras Grégoire PMM.</p>
<p>cód. 265574G</p>	<p>cód. 359775G</p>
	<p>Cód. de Referencia Original 265574</p> <p>Sacudidor Ø 28mm para vendimiadoras Grégoire Olive con cabezal de recolta STD.</p>
	<p>Cód. de Referencia Original 359755</p> <p>Soporte delantero sacudidor para vendimiadoras Grégoire GL7, GL8 y GX8.</p>
<p>cód. 120573G</p>	<p>cód. 120572G</p>
	<p>Cód. de Referencia Original 120573</p> <p>Soporte de barra delantera izquierda para sacudidor Ø 22 mm, corto con 1 agujero.</p>
	<p>Cód. de Referencia Original 120572</p> <p>Soporte de barra delantera derecha para sacudidor Ø 22 mm, corto con 1 agujero.</p>
<p>cód. STSXGRE</p>	<p>cód. STDGREG</p>
	<p>Cód. de Referencia Original 120463</p> <p>Soporte de barra delantera izquierda para sacudidor Ø 25 mm para vendimiadoras Grégoire.</p>
	<p>Cód. de Referencia Original 120462</p> <p>Soporte de barra delantera derecha para sacudidor Ø 25 mm para vendimiadoras Grégoire.</p>
<p>cód. 121461G</p>	<p>cód. 121460G</p>
	<p>Cód. de Referencia Original 121461</p> <p>Soporte de barra delantera izquierda para sacudidor Ø 28 mm para vendimiadoras Grégoire.</p>
	<p>Cód. de Referencia Original 121460</p> <p>Soporte de barra delantera derecha para sacudidor Ø 28 mm para vendimiadoras Grégoire.</p>

SISTEMA DE SACUDIDA

cód. VTST1GRE



Cód. de Referencia Original
065393, 065078, 065013

Kit de 2 tornillos M10 x 30 + arandelas + tuercas para fijación soporte a la columna.

cód. VTST2GRE



Cód. de Referencia Original
060023, 060006

Kit de 1 tornillo M8 x 40 + tuerca fijación sacudidor sobre soporte de barra.

cód. 385182G

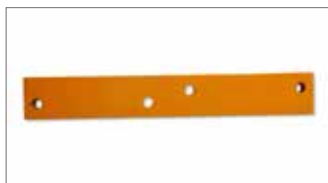

Cód. de Referencia Original
385182

Placa de soporte con 4 agujeros para fijación sacudidor modelo S para vendimiadoras Grégoire.

cód. VTST3GRE



Cód. de Referencia Original
065276, 065078, 065013

Kit de 2 tornillos M10 x 45 + arandelas + tuercas para fijación soporte a la columna.

cód. 510906G



Cód. de Referencia Original
510906

Soporte para enganche rápido sacudidor Ø 25 mm para vendimiadoras Grégoire.

cód. 203026G22



Cód. de Referencia Original
175009 + 175016 + 2 x
066174 + 2 x 065013

Coppia supporti scuotitore completi di viti, dadi e rondelle per vendemmiatrici Grégoire per vigne strette.

cód. SPAFGRE



Cód. de Referencia Original
175011-175012

Soporte para sacudidor Ø 25 mm en aluminio mecanizado para vendimiadoras Grégoire.

cód. 203026G



Cód. de Referencia Original
203026, 203058

Par de abrazaderas de la barra trasera Ø 25 mm, en aluminio mecanizado, con tornillos y tuercas, para vendimiadoras Grégoire.

cód. 175017F



Cód. de Referencia Original
175017

Semi-abrazadera hembra para sacudidor Ø 28 mm en aluminio mecanizado para vendimiadoras Grégoire.

cód. 203026G28



Cód. de Referencia Original
-

Par de abrazaderas de la barra trasera Ø 28 mm, en aluminio mecanizado, con tornillos y tuercas, para vendimiadoras Grégoire.













cód. VTSUGRE



Cód. de Referencia Original
-

Kit de 2 tornillos M10 x 70mm + tuercas para fijación soporte sacudidores Ø25mm y Ø 28 mm.

MANDO SACUDIDA

<p>cód. 120676G</p>	<p>Cód. de Referencia Original 120676</p> <p>Barra de comando para vendimiadoras Grégoire G60 y G152.</p>	<p>cód. 120723G</p>	<p>Cód. de Referencia Original 120723</p> <p>Brazo de regulación para vendimiadoras Grégoire G60.</p>
			
<p>cód. 123939G</p>	<p>Cód. de Referencia Original 123939</p> <p>Brazo de regulación para vendimiadoras Grégoire G152.</p>	<p>cód. 120722G</p>	<p>Cód. de Referencia Original 120722</p> <p>Soporte de cojinete ventilador (superior) para vendimiadoras Grégoire G60 y G152.</p>
			
<p>cód. 065235G</p>	<p>Cód. de Referencia Original 65235</p> <p>Tornillo M24 x 140 mm para soporte de cojinete árbol excéntrico para vendimiadoras Grégoire.</p>	<p>cód. 065019G</p>	<p>Cód. de Referencia Original 65019</p> <p>Tuerca M24 para tornillo para soporte de cojinete árbol excéntrico para vendimiadoras Grégoire.</p>
			
<p>cód. 385248G</p>	<p>Cód. de Referencia Original 385248</p> <p>Árbol excéntrico para vendimiadoras Grégoire.</p>	<p>cód. 121520G</p>	<p>Cód. de Referencia Original 121520</p> <p>Árbol excéntrico para vendimiadoras Grégoire G70 y G1.</p>
			
<p>cód. 330015G</p>	<p>Cód. de Referencia Original 330188, 330015</p> <p>Cojinete árbol excéntrico.</p>	<p>cód. 330014G</p>	<p>Cód. de Referencia Original 330014</p> <p>Cojinete árbol excéntrico para vendimiadoras Grégoire G70 y G1.</p>
			
<p>cód. 240017G</p>	<p>Cód. de Referencia Original 240017</p> <p>Soporte de cojinete RHP para cabeza de árbol excéntrico Ø 45 mm.</p>	<p>cód. 240016G</p>	<p>Cód. de Referencia Original 240016</p> <p>Soporte de cojinete RHP para cabeza de árbol excéntrico Ø 35 mm para G70 y G1.</p>
			

MANDO SACUDIDA

cód. 385019G



Cód. de Referencia Original
385019

Tuerca regulación para vendimiadoras Grégoire G60.

cód. 385673G



Cód. de Referencia Original
385673

Tuerca regulación para vendimiadoras Grégoire G152 y G55.

cód. 050014G



Cód. de Referencia Original
050014

Arandela para vendimiadoras Grégoire.

cód. 387150G



Cód. de Referencia Original
387150

Eje flotante para vendimiadoras Grégoire.

cód. SK00GRE



Cód. de Referencia Original
025012

Silent block 14 x 30 x 42 mm para vendimiadoras Grégoire.

cód. SK15GRE



Cód. de Referencia Original
025015

Silentblock 24 x 48 x 44 mm para vendimiadoras Grégoire.

cód. SK39GRE



Cód. de Referencia Original
025039

Silentblock caucho duro para vendimiadoras Grégoire.

cód. BKPIGRE



Cód. de Referencia Original
385087

Casquillo para Silent Block 24 x 48 x 44 mm para vendimiadoras Grégoire.

cód. SKGRGRE



Cód. de Referencia Original
025014

Silentblock 28 x 48 x 66 mm para vendimiadoras Grégoire.

cód. SKELGRE



Cód. de Referencia Original
025011

Silent block elíptico 16 x 65 x 60 mm para vendimiadoras Grégoire.

cód. 386655G



Cód. de Referencia Original
386655

Silent block elíptico 20 x 75 x 50 mm para vendimiadoras Grégoire.

RAMPA ESCAMAS

<p>cód. SCSXGRE</p>	<p>cód. SCDXGRE</p>
	<p>Cód. de Referencia Original 155017</p> <p>Escama izquierda para vendimiadoras Grégoire.</p>
	<p>Cód. de Referencia Original 155016</p> <p>Escama derecha para vendimiadoras Grégoire.</p>
<p>cód. SRSXGRE</p>	<p>cód. SRDXGRE</p>
	<p>Cód. de Referencia Original 155084</p> <p>Escama izquierda reforzada para vendimiadoras Grégoire.</p>
	<p>Cód. de Referencia Original 155083</p> <p>Escama derecha reforzada para vendimiadoras Grégoire.</p>
<p>cód. 155260G</p>	<p>cód. 155259G</p>
	<p>Cód. de Referencia Original 155260</p> <p>Escama izquierda para vendimiadoras Grégoire G85/G86.</p>
	<p>Cód. de Referencia Original 155259</p> <p>Escama derecha para vendimiadoras Grégoire G85/G86.</p>
<p>cód. 155219G</p>	<p>cód. 155218G</p>
	<p>Cód. de Referencia Original 155219</p> <p>Escama izquierda para vendimiadoras Grégoire G4.</p>
	<p>Cód. de Referencia Original 155218</p> <p>Escama derecha para vendimiadoras Grégoire G4.</p>
<p>cód. 155360G</p>	<p>cód. 155359G</p>
	<p>Cód. de Referencia Original 155360</p> <p>Escama izquierda para vendimiadoras Grégoire GL.</p>
	<p>Cód. de Referencia Original 155359</p> <p>Escama derecha para vendimiadoras Grégoire GL.</p>
<p>cód. PRSCGRE</p>	<p>cód. 155183G</p>
	<p>Cód. de Referencia Original 155018</p> <p>Refuerzo escama o prolongador para SCDXGRE y SCSXGRE.</p>
	<p>Cód. de Referencia Original 155183</p> <p>Refuerzo escama o prolongador para SRDXGRE y SRSXGRE.</p>

RAMPA ESCAMAS

cód. 359829G



Cód. de Referencia Original
359829

Placa fijación primera escama para vendimadoras Grégoire G4.

cód. 155224G



Cód. de Referencia Original
155224

Refuerzo escama o prolongador de escamas para vendimadoras Grégoire G84.

cód. 345533G



Cód. de Referencia Original
345533

Placa de acero inoxidable para fijación escama para vendimadoras Grégoire.

cód. VTSCGRE



Cód. de Referencia Original
1 x 065300 + 1 x 066022 + 2
x 065024 + 2 x 065077

Kit de 2 tornillos M8 x 45 y M8 x 55, 2 arandelas y 2 tuercas fijación de las escamas.

cód. PRGLGRE



Cód. de Referencia Original
-

Refuerzo escama o prolongador de escamas para vendimadoras Grégoire GL.

cód. 155127G



Cód. de Referencia Original
155127

Escama izquierda para vendimadoras Grégoire SW, con tres agujeros.

cód. 155128G



Cód. de Referencia Original
155128

Escama derecha para vendimadoras Grégoire SW, con tres agujeros.

cód. 203074G



Cód. de Referencia Original
203074

Soporte de escama izquierda para vendimadoras Grégoire SW.

cód. 203073G



Cód. de Referencia Original
203073

Soporte de escama derecha para vendimadoras Grégoire SW.

cód. 060031G



Cód. de Referencia Original
060031

Tornillo de acero inoxidable M8 x 25mm para fijación de la escama SW.

cód. 385615G



Cód. de Referencia Original
385615

Silentblock 16 x 32 x 76 mm para escamas para soportes Grégoire tipo SW.

cód. 155001G



Cód. de Referencia Original
BG155001

Escama para vendimadora Grégoire PMM, avec deux trous.

RAMPA ESCAMAS

cód. 385199G



Cód. de Referencia Original
385199

Silentblock 45 x 27 x 14 mm para escamas para vendimiadora PMM.

cód. TESCGR



Cód. de Referencia Original
-

Tela per rampa scaglie 3 m x 11 cm (non forata).

cód. TESXGR



Cód. de Referencia Original
385006

Babero delantero inferior izquierdo para vendimiadoras Grégoire, 3 capas.

cód. TEDXGR



Cód. de Referencia Original
285005

Babero delantero inferior derecho para vendimiadoras Grégoire, 3 capas.

cód. 325005G



Cód. de Referencia Original
325005

Muelle delantero izquierdo para cód. TESXGR.

cód. 325004G



Cód. de Referencia Original
325004

Muelle delantero derecho para cód. TEDXGR.

cód. 345008G



Cód. de Referencia Original
345008

Soporte babero delantero izquierdo para vendimiadoras Grégoire.

cód. 345007G



Cód. de Referencia Original
345007

Soporte babero delantero derecho para vendimiadoras Grégoire.

cód. 345009G



Cód. de Referencia Original
345009

Placa frontal inferior para vendimiadoras Grégoire.

POLEAS

cód. 120402G



Cód. de Referencia Original
120402

Carcasa cojinete de polea para vendimiadoras Grégoire.

cód. 120459G



Cód. de Referencia Original
120459, 120460

Balancín inferior anterior para vendimiadoras Grégoire.

POLEAS

cód. 502702G



Cód. de Referencia Original
502702

Balancín inferior posterior para vendimiadoras Grégoire.

cód. VT01GRE



Cód. de Referencia Original
-

Kit 1 tornillo 25 mm + 1 tuerca para fijación carcasa cojinete de polea y balancín.

cód. PUANGRE



Cód. de Referencia Original
120404

Polea delantera con eje Ø 20 mm para vendimiadoras Grégoire.

cód. PPUANGRE



Cód. de Referencia Original
120404

Polea delantera mecanizada con eje Ø 20 mm para vendimiadoras Grégoire.

cód. PUPOGRE



Cód. de Referencia Original
120403

Polea trasera con eje Ø 20 mm, para vendimiadoras Grégoire.

cód. PPUPOGRE



Cód. de Referencia Original
120403

Polea trasera mecanizada con eje Ø 20 mm, para vendimiadoras Grégoire.

cód. 124670G



Cód. de Referencia Original
124670

Polea delantera con eje Ø 20 mm, para vendimiadoras Grégoire G85, G86 y G132BC.

cód. 330008G



Cód. de Referencia Original
330008

Cojinete de polea Ø 20 mm para vendimiadoras Grégoire.

cód. 185025G



Cód. de Referencia Original
185025

Retén de aceite del cojinete de polea Ø 20 mm para vendimiadoras Grégoire.

cód. PUSMGRE



Cód. de Referencia Original
386508

Polea superior para vendimiadoras Grégoire G152.

cód. 502818G



Cód. de Referencia Original
502818

Polea inferior posterior para vendimiadoras Grégoire G8, con árbol Ø 25 mm.

cód. 385289G



Cód. de Referencia Original
385289

Polea superior para vendimiadoras Grégoire G8.

POLEAS

<p>cód. 330053G</p>	<p>Cód. de Referencia Original 330053</p> <p>Cojinete de polea Ø 25 mm para vendimiadoras Grégoire.</p>	<p>cód. 185923G</p>	<p>Cód. de Referencia Original 185923</p> <p>Retén de aceite del cojinete de polea Ø 25 mm para vendimiadoras Grégoire.</p>
<p>cód. 120663G</p>	<p>Cód. de Referencia Original 120663</p> <p>Polea intermedia para vendimiadoras Grégoire tipo G130.</p>	<p>cód. 120662G</p>	<p>Cód. de Referencia Original 120662</p> <p>Polea trasera para vendimiadoras Grégoire tipo G130.</p>
<p>cód. 330009G</p>	<p>Cód. de Referencia Original 330009</p> <p>Cojinete de polea Ø 30 mm para vendimiadoras Grégoire.</p>	<p>cód. 185034G</p>	<p>Cód. de Referencia Original 185034</p> <p>Retén de aceite del cojinete de polea Ø 30 mm para vendimiadoras Grégoire.</p>
<p>cód. 385414G</p>	<p>Cód. de Referencia Original 385414</p> <p>Polea anterior superior para vendimiadoras Grégoire G9.</p>	<p>cód. PUSUGRE</p>	<p>Cód. de Referencia Original 280017 (280028 + 230006)</p> <p>Polea superior Ø 300 mm con taper lock Ø 25 mm para vendimiadoras Grégoire.</p>
<p>cód. 385125G</p>	<p>Cód. de Referencia Original 385125</p> <p>Arbol Ø 25 mm poleas de tracción para vendimiadoras Grégoire.</p>	<p>cód. 385681G</p>	<p>Cód. de Referencia Original 385681</p> <p>Arbol Ø 25 mm poleas de tracción para vendimiadoras Grégoire.</p>
<p>cód. 240008G</p>	<p>Cód. de Referencia Original 240008</p> <p>Soporte de cojinete RHP para polea superior Ø 25 mm para vendimiadoras Grégoire.</p>	<p>cód. 240009G</p>	<p>Cód. de Referencia Original 240009</p> <p>Soporte de cojinete para polea superior Ø 30 mm, para vendimiadoras Grégoire G9 y G130.</p>

POLEAS

cód. 240014G



Cód. de Referencia Original
240014

Soporte de cojinete RHP para polea superior Ø 25 mm, para vendimiadoras Grégoire G50, G55 y G56.

cód. PUS4GRE



Cód. de Referencia Original
280018 (280031 + 230010)

Polea superior Ø 400 mm con taper lock Ø 30 mm.

cód. RAPUGRE



Cód. de Referencia Original
265005

Rascador de la polea para vendimiadoras Grégoire.

cód. 355069G



Cód. de Referencia Original
355069

Deflector polea superior izquierdo para vendimiadoras Grégoire.

cód. 355068G



Cód. de Referencia Original
355068

Deflector polea superior derecho para vendimiadoras Grégoire.

cód. 355007G



Cód. de Referencia Original
355007

Deflector soporte para rascador de polea izquierdo para vendimiadoras Grégoire.

cód. 355006G



Cód. de Referencia Original
355006

Deflector soporte para rascador de polea derecho para vendimiadoras Grégoire.

cód. 356718G



Cód. de Referencia Original
356718

Supporto raschietto sinistro per vendemmiatrici Grégoire.

cód. 356719G



Cód. de Referencia Original
356719

Supporto raschietto destro per vendemmiatrici Grégoire.

CINTAS TRANSPORTADORAS Y LONAS

cód. TEANG55



Cód. de Referencia Original
285011

Tela larga frontal para vendimiadoras Grégoire G50/G55.
Ancho: 200 mm. Largo: 1590 mm.













cód. TEANG60



Cód. de Referencia Original
285099

Tela larga frontal para vendimiadoras Grégoire G60.
Ancho: 200 mm. Largo: 2010 mm.

CINTAS TRANSPORTADORAS Y LONAS

<p>cód. NA32M1G</p>	<p>cód. NA32GRE</p>
	<p>Cód. de Referencia Original -</p> <p>Cinta de 320 mm para vendimiadora Grégoire, vendida al metro.</p>
	<p>Cód. de Referencia Original -</p> <p>Cinta de 320 mm para vendimiadoras Grégoire completa con grapa, eje y orificios, vendida al metro.</p>
<p>cód. NA32L1G</p>	<p>cód. NA3LGRE</p>
	<p>Cód. de Referencia Original -</p> <p>Cinta lisa de 320 mm para vendimiadoras Grégoire, vendida al metro.</p>
	<p>Cód. de Referencia Original -</p> <p>Cinta lisa de 320 mm para vendimiadoras Grégoire completa con grapa y eje, vendida al metro.</p>
<p>cód. NA24M1G</p>	<p>cód. NA24GRE</p>
	<p>Cód. de Referencia Original -</p> <p>Cinta de 240 mm para vendimiadoras Grégoire, vendida al metro.</p>
	<p>Cód. de Referencia Original -</p> <p>Cinta de 240 mm para vendimiadoras Grégoire completa con grapa, eje y orificios, vendida al metro.</p>
<p>cód. 285535G</p>	<p>cód. 125057G</p>
	<p>Cód. de Referencia Original -</p> <p>Cinta transportadora de 190 mm para vendimiadoras Grégoire G84. Ancho: 190 mm. Largo: 8760 mm.</p>
	<p>Cód. de Referencia Original -</p> <p>Tensor cinta para vendimiadoras Grégoire.</p>
<p>cód. GRNASTRO2</p>	<p>cód. GRNASTRO3</p>
	<p>Cód. de Referencia Original -</p> <p>Tramo cinta tipo Grégoire, 2 capas, liso/ liso. Espesor 3,2 mm.</p>
	<p>Cód. de Referencia Original -</p> <p>Tramo cinta tipo Grégoire, 3 capas, liso/ áspero. Espesor 4,3 mm.</p>
<p>cód. PRTRGRE</p>	<p>cód. PRLOGRE</p>
	<p>Cód. de Referencia Original -</p> <p>Pieza verde Gregoire, H70 mm. Vendido al metro.</p>
	<p>Cód. de Referencia Original -</p> <p>Perfil Gregoire 17*17 mm. Vendido al metro.</p>

CINTAS TRANSPORTADORAS Y LONAS

cód. 286009G



Cód. de Referencia Original
286009

Cinta lateral de 500 mm para vendimiadoras Grégoire G9. Largo: 3890 mm.

cód. 285975G



Cód. de Referencia Original
285975

Cinta lateral de 500 mm para vendimiadoras Grégoire G8. Largo: 3680 mm.

cód. 285264G



Cód. de Referencia Original
285264

Cinta brazo de descarga lateral de 360 mm para vendimiadoras Grégoire G9. Largo: 8860 mm.

cód. 285390G



Cód. de Referencia Original
285390

Cinta brazo de descarga lateral de 360 mm para vendimiadoras Grégoire G8. Largo: 7350 mm.

cód. TEPOGRE



Cód. de Referencia Original
285012

Tela posterior para vendimiadoras Grégoire 320 x 400 mm.

cód. VA60GRE



Cód. de Referencia Original
265279, 265174

Cangilón para cinta de 320 mm para vendimiadoras Grégoire.

cód. 345594G



Cód. de Referencia Original
345594

Placa del cangilón en acero inox para cinta para vendimiadoras Grégoire.

cód. 265287G



Cód. de Referencia Original
265287

Cangilón para cintas de 240 mm para vendimiadoras Grégoire tipo G140.

cód. 345342G



Cód. de Referencia Original
345342

Placa del cangilón en acero inox para cinta para vendimiadoras Grégoire.

cód. 265278G



Cód. de Referencia Original
265278

Cangilón 160 mm para cinta de 240 mm para vendimiadoras Grégoire.

cód. 346272G



Cód. de Referencia Original
346272

Placa del cangilón en acero inox para cinta para vendimiadoras Grégoire.

cód. 060062G



Cód. de Referencia Original
060062

Kit de fijación para cangilones: 1 tornillo M8 X 30 mm + 1 tuerca M8 y 1 arandela.

CINTAS TRANSPORTADORAS Y LONAS

<p>cód. 060062G1</p>	<p>Cód. de Referencia Original 060062+060014+060006</p> <p>Kit de fijación para cangilones 265287G: 1 tornillo M8 X 30 mm + 1 tuerca M8 y 1 arandela.</p>	<p>cód. CE24GRE</p>	<p>Cód. de Referencia Original 024025</p> <p>Grapa de unión de 240 mm en acero inox (cinta NAASGRE).</p>
<p>cód. AS24GRE</p>	<p>Cód. de Referencia Original 024026</p> <p>Pasador grapa de unión A.240 mm en acero inox, para CE24GRE.</p>	<p>cód. CE35GRE</p>	<p>Cód. de Referencia Original 024020</p> <p>Grapa de unión de 350 mm en acero inox (cinta 285193G).</p>
<p>cód. AS35GRE</p>	<p>Cód. de Referencia Original 024021</p> <p>Pasador grapa de unión A.350 mm en acero inox, para CE35GRE.</p>	<p>cód. CE55GRE</p>	<p>Cód. de Referencia Original 024018</p> <p>Grapa de unión de 240 mm en acero inox para vendimiadoras Grégoire.</p>
<p>cód. AS55GRE</p>	<p>Cód. de Referencia Original 024014, 024019</p> <p>Pasador grapa de unión A.240 mm en acero inox, para CE55GRE.</p>	<p>cód. CE60GRE</p>	<p>Cód. de Referencia Original 024005</p> <p>Grapa de unión de 320 mm en acero inox para vendimiadoras Grégoire.</p>
<p>cód. AS60GRE</p>	<p>Cód. de Referencia Original 024004</p> <p>Pasador grapa de unión A.320 mm en acero inox, para CE60GRE.</p>	<p>cód. RICEGRE</p>	<p>Cód. de Referencia Original -</p> <p>Remache de cobre Ø 4 x 14 mm para vendimiadoras Grégoire.</p>
<p>cód. RI05GRE</p>	<p>Cód. de Referencia Original -</p> <p>Clavo de cobre Ø 4 x 24 mm puntiagudo para vendimiadoras Grégoire.</p>	<p>cód. 035019G</p>	<p>Cód. de Referencia Original 035019</p> <p>Tela izquierda para vendimiadoras Grégoire G60.</p>

CINTAS TRANSPORTADORAS Y LONAS

cód. 035020G



Cód. de Referencia Original
035020

Tela derecha para vendimiadoras Grégoire G60.

cód. 385307G



Cód. de Referencia Original
385307

Perno fijación para vendimiadoras Grégoire.

ASPIRADORES

cód. 240010G



Cód. de Referencia Original
240010

Soporte de cojinete para ventilador inferior Ø 35 mm para vendimiadoras Grégoire

cód. 210034G



Cód. de Referencia Original
210034

Motor aspirador superior y/o inferior para vendimiadoras Grégoire.

cód. 240038G



Cód. de Referencia Original
240038

Soporte de cojinete para aspirador superior Ø 45 mm para vendimiadoras Grégoire.

cód. NAASGRE



Cód. de Referencia Original
285180

Cinta para aspiradores completa con grapa para vendimiadoras tipo G60 y G70 y otras.
Ancho: 250 mm. Largo: 810 mm.

cód. 285653G



Cód. de Referencia Original
285653

Cinta para aspiradores completa con grapa para vendimiadoras tipo Grégoire G140.
Ancho: 500 mm. Largo: 1800 mm.

cód. 285654G



Cód. de Referencia Original
285654

Cinta para aspiradores completa con grapa para vendimiadoras tipo Grégoire G140.
Ancho 500 mm. Largo 950 mm.

cód. 285906G



Cód. de Referencia Original
285906

Cinta para aspiradores completa con grapa para vendimiadoras tipo Grégoire G8.
Ancho 500 mm. Largo 900 mm.

cód. 285269G



Cód. de Referencia Original
285269

Cinta para aspiradores completa con grapa para vendimiadoras tipo Grégoire G140.
Ancho: 500 mm. Largo: 3520 mm.

cód. 285047G



Cód. de Referencia Original
285047

Cinta para aspiradores completa con grapa para vendimiadoras tipo G130.
Ancho: 500 mm. Largo: 1090 mm.

cód. 285193G



Cód. de Referencia Original
285193

Cinta para aspiradores completa con grapa para vendimiadoras tipo Grégoire G132, G152, G3, G2 y otras.
Ancho: 360 mm. Largo: 910 mm.

ASPIRADORES

cód. 286041G



Cód. de Referencia Original
286041

Cinta para aspiradores completa con grapa para vendimiadoras tipo G7. Ancho: 360 mm. Largo: 1350 mm.

cód. 286267G



Cód. de Referencia Original
286267

Cinta para aspiradores completa con grapa para vendimiadoras tipo GL8. Ancho: 360 mm. Largo: 890 mm.

cód. 120737G



Cód. de Referencia Original
120737

Rodillo motriz cinta transportadora para vendimiadoras Grégoire G60.

cód. 120738G



Cód. de Referencia Original
120738

Rodillo cinta transportadora para vendimiadoras Grégoire G60.

cód. 385235G



Cód. de Referencia Original
385235

Rodillo motriz cinta transportadora para vendimiadoras Grégoire G152.

cód. 385236G



Cód. de Referencia Original
385236

Rodillo cinta transportadora para vendimiadoras Grégoire G152.

cód. 240018G



Cód. de Referencia Original
240018

Soporte de cojinete RHP para cinta de aspiración Ø 20 mm.

cód. 240019G



Cód. de Referencia Original
240019

Soporte de cojinete RHP para cinta de aspiración Ø 25 mm para vendimiadoras Grégoire.

cód. 385098G



Cód. de Referencia Original
385098

Soporte de cojinete para barra de ajuste cinta de aspiración Ø 20 mm para vendimiadoras Grégoire.

cód. 385347G



Cód. de Referencia Original
385347

Soporte de cojinete para barra de ajuste cinta de aspiración Ø 25 mm para vendimiadoras Grégoire.

cód. 325001G



Cód. de Referencia Original
325001

Muelle de tensión para vendimiadoras Grégoire.

cód. 240015G



Cód. de Referencia Original
240015

Soporte de cojinete para aspirador superior Ø 30 mm, para vendimiadora G60 (modelo 2004), G152 I y G8.

ASPIRADORES

cód. 330020G



Cód. de Referencia Original

-
Cojinete Ø 30 mm para aspiradores superior para vendimiadoras Grégoire G60 y G152.

cód. 325003G



Cód. de Referencia Original
325003

Muelle de compresión.

cód. 385039G



Cód. de Referencia Original

-
Guía muelle para cintas Grégoire, Ø interno 12 mm.

cód. 385022G



Cód. de Referencia Original

-
Guía muelle para cintas Grégoire, Ø interno 16 mm.

cód. 005043G



Cód. de Referencia Original
005043

Anillo de acoplamiento elástico ventiladores para vendimiadoras Grégoire.

cód. 386585G



Cód. de Referencia Original
386585

Acoplamiento ventilador motor para vendimiadoras Grégoire.

cód. 386586G



Cód. de Referencia Original
386586

Acoplamiento ventilador rotor para vendimiadoras Grégoire.

cód. 388602G



Cód. de Referencia Original
388602

Acoplamiento ventilador motor para vendimiadoras Grégoire. Nueva versión.

cód. 388603G



Cód. de Referencia Original
388603

Acoplamiento ventilador rotor para vendimiadoras Grégoire. Nueva versión.

cód. 005239G



Cód. de Referencia Original
005239

Anillo de acoplamiento elástico ventiladores para vendimiadoras Grégoire. Nueva versión.

cód. 385219G



Cód. de Referencia Original
385219

Tapa transmisión para conjunto de aspas para vendimiadoras Grégoire.

cód. VEASGRE



Cód. de Referencia Original
355171

Caja del ventilador izquierda para vendimiadoras Grégoire. Hierro.

ASPIRADORES

cód. VEADGRE



Cód. de Referencia Original
355170

Caja del ventilador derecha para
vendimiadoras Grégoire. Hierro.

cód. VEASGRX



Cód. de Referencia Original
355171

Caja del ventilador izquierda para
vendimiadoras Grégoire. Inox.

cód. VEADGRX



Cód. de Referencia Original
355170

Caja del ventilador derecha para
vendimiadoras Grégoire. Inox.

cód. 355848G



Cód. de Referencia Original
355848

Caja del ventilador inferior izquierdo para
vendimiadoras Grégoire G8 y G2. Hierro.

cód. 355847G



Cód. de Referencia Original
355847

Caja del ventilador inferior derecho para
vendimiadoras Grégoire G8 y G2. Hierro.

cód. 355848GX



Cód. de Referencia Original
355848

Caja del ventilador inferior izquierdo para
vendimiadoras Grégoire G8 y G2. Inox.

cód. 355847GX



Cód. de Referencia Original
355847

Caja del ventilador inferior derecho para
vendimiadoras Grégoire G8 y G2. Inox.

cód. 121487G



Cód. de Referencia Original
121487, 504446

Cojunto de rotor izquierdo con eje,
montado a la derecha, con casquillos para
sensor, para vendimiadoras Grégoire.

cód. 121486G



Cód. de Referencia Original
121486, 504445

Cojunto de rotor derecho con eje,
montado a la izquierda, con casquillos
para sensor, para vendimiadoras Grégoire.

cód. 120666G



Cód. de Referencia Original
120666, 503685

Cojunto de rotor izquierdo, montado a la
derecha, para vendimiadoras Grégoire.

cód. 120665G



Cód. de Referencia Original
120665, 503257

Cojunto de rotor derecho, con casquillos
para sensor, montado a la izquierda, para
vendimiadoras Grégoire.

cód. 355173G



Cód. de Referencia Original
355173

Deflector aspirador inferior izquierdo
para máquina vendimiadora Grégoire
G60. Hierro.

ASPIRADORES

cód. 355172G



Cód. de Referencia Original
355172

Deflector aspirador inferior derecho para máquina vendimiadora Grégoire G60. Hierro.

cód. 355173X



Cód. de Referencia Original
355173

Deflector aspirador inferior izquierdo para máquina vendimiadora Grégoire G60. Inox.

cód. 355172X



Cód. de Referencia Original
355172

Deflector aspirador inferior derecho para máquina vendimiadora Grégoire G60. Inox.

cód. 356157G



Cód. de Referencia Original
356157

Deflector aspirador inferior izquierdo para máquina vendimiadora Grégoire G70A. Hierro.

cód. 356156G



Cód. de Referencia Original
356156

Deflector aspirador inferior derecho para máquina vendimiadora Grégoire G70A. Hierro.

cód. 356157X



Cód. de Referencia Original
356157

Deflector aspirador inferior izquierdo para máquina vendimiadora Grégoire G70A. Inox.

cód. 356156X



Cód. de Referencia Original
356156

Deflector aspirador inferior derecho para máquina vendimiadora Grégoire G70A. Inox.

cód. 357053G



Cód. de Referencia Original
357053

Caja del ventilador superior derecha para vendimiadoras Grégoire.

cód. 357052G



Cód. de Referencia Original
357052

Caja del ventilador superior izquierda para vendimiadoras Grégoire.

cód. 123085G



Cód. de Referencia Original
123085

Conjunto de rotor superior izquierdo con eje, con casquillos para sensor, para vendimiadoras Grégoire.

cód. 123084G



Cód. de Referencia Original
123084

Conjunto de rotor superior derecho con eje para vendimiadoras Grégoire.

cód. 120451G



Cód. de Referencia Original
120451

Molinillo para vendimiadoras Grégoire

ASPIRADORES

cód. **G160GRE**



Cód. de Referencia Original

Cardán para vendimiadoras Grégoire.

DESPALILLADO

cód. **265568G**

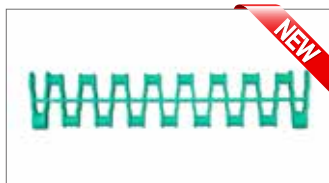

Cód. de Referencia Original
265568

Malla para el sistema Cleantech.

cód. **26557G**



Cód. de Referencia Original
26557

Malla larga para el sistema Cleantech alta producción.

cód. **388308G**



Cód. de Referencia Original
388308

Perno de acero inox para la malla Cleantech.

cód. **055474GX**



Cód. de Referencia Original
055474

Circloip en inox para eje malla Cleantech.

cód. **075020G**



Cód. de Referencia Original
075020

Engranaje/piñón despalilladora Gregoire Z13.

cód. **240020G**



Cód. de Referencia Original
240020

Soporte de cojinete para eje despalillador Ø 30 mm.

cód. **240035G**



Cód. de Referencia Original
240035

Soporte de cojinete para despalilladora Ø 35 mm, para vendimiadora G130.

cód. **240040G**



Cód. de Referencia Original
240040

Soporte de cojinete para eje despalillador Ø 30 mm.

cód. **330193G**



Cód. de Referencia Original
330193

Cojinete árbol despalilladora Ø 40 mm.

cód. **185916G**



Cód. de Referencia Original

Retén de aceite para árbol despalilladora.

DESPALILLADO

cód. 055011G



Cód. de Referencia Original

Circlip para árbol despalilladora.

ARTICULOS VARIOS

cód. 390057G



Cód. de Referencia Original
390057

Piston 40 x 70 x 500 para levantamiento
ruedas G 60.

cód. 390205G



Cód. de Referencia Original
390205

Piston 50 x 100 x 400 levantamiento
posterior G152.

cód. 390148G



Cód. de Referencia Original
390148

Piston 50 x 100 x 670 para tolvas G60.

cód. 390175G



Cód. de Referencia Original
390175

Piston 35 x 70 x 350 para enganche de
tiro.

cód. 390204G



Cód. de Referencia Original
390204

Piston 50 x 70 x 770 columna anterior
G152.

cód. 390830G



Cód. de Referencia Original
390830

Piston 40 x 80 x 500 tolvas G152.

cód. FI01GRE



Cód. de Referencia Original
170021

Filtro de aceite del hidráulico 25 micron
para vendimiadoras Grégoire.

cód. FI02GRE



Cód. de Referencia Original
170020

Filtro de aceite del hidráulico 10 micron
para vendimiadoras Grégoire.

cód. 170055G



Cód. de Referencia Original
170055

Filtro de aceite del hidráulico 25 micron
para vendimiadoras Grégoire G8.

cód. 170199G



Cód. de Referencia Original
170199

Filtro de aceite del motor para
vendimiadoras Grégoire.

ARTICULOS VARIOS

<p>cód. 170203G</p>	<p>Cód. de Referencia Original 170203</p> <p>Filtro de aceite del hidráulico para vendimiadoras Grégoire.</p>	<p>cód. 170016G</p>	<p>Cód. de Referencia Original 170016</p> <p>Cartucho filtro para vendimiadoras Grégoire. Ø 47 mm - L.153 mm.</p>
<p>cód. 170117G</p>	<p>Cód. de Referencia Original 170117</p> <p>Cartucho filtro para vendimiadoras Grégoire. Ø 56 mm - L.170 mm.</p>	<p>cód. 170121G</p>	<p>Cód. de Referencia Original 170121</p> <p>Cartucho filtrante de aire para vendimiadoras Gregoire G152. Ø 107 mm.</p>
<p>cód. 170139G</p>	<p>Cód. de Referencia Original 170139</p> <p>Cartucho filtrante de aire para vendimiadoras Gregoire G152. Ø 205 mm.</p>	<p>cód. 385242G</p>	<p>Cód. de Referencia Original 385242</p> <p>Piñón Z38 para árbol polea Grégoire G60.</p>
<p>cód. 385123G</p>	<p>Cód. de Referencia Original 385123</p> <p>Piñón Z21 para árbol polea Grégoire G60, G152 y G8 y cinta Grégoire G152.</p>	<p>cód. 387703G</p>	<p>Cód. de Referencia Original 387703</p> <p>Piñón Z21 para árbol polea Grégoire G152 (modelo 2004).</p>
<p>cód. 386550G</p>	<p>Cód. de Referencia Original 386550</p> <p>Piñón Z30 para árbol polea Grégoire G152 y G8.</p>	<p>cód. 385076G</p>	<p>Cód. de Referencia Original 385076</p> <p>Piñón Z38 para árbol polea Grégoire G2 y G3.</p>
<p>cód. 386300G</p>	<p>Cód. de Referencia Original 386300</p> <p>Piñón Z17 para árbol polea Grégoire G2 y G3.</p>	<p>cód. 385251G</p>	<p>Cód. de Referencia Original 385251</p> <p>Piñón Z17 para cintas G60.</p>

ARTICULOS VARIOS

cód. 385078G



Cód. de Referencia Original
385078

Piñón Z17 para cintas Grégoire G60, G152 y G8.

cód. 385233G



Cód. de Referencia Original
385233

Piñón Z25 para árbol excéntrico Grégoire G60.

cód. 255009G



Cód. de Referencia Original
255009 + 230004

Piñón Z35 para árbol excéntrico Grégoire G60.

cód. 385217G



Cód. de Referencia Original
385217

Piñón Z19 para árbol excéntrico Grégoire G152.

cód. 250064G



Cód. de Referencia Original
250046, 250064+230004

Piñón Z38 para árbol excéntrico Grégoire G152.

cód. 385370G



Cód. de Referencia Original
385370

Piñón Z21 para árbol excéntrico Grégoire G8.

cód. 250014G



Cód. de Referencia Original
250026, 250014 + 230004,
250034 + 230004

Piñón Z30 para árbol excéntrico Grégoire G8, G2 y G3.

cód. 386131G



Cód. de Referencia Original
386131

Piñón Z23 para árbol excéntrico Grégoire G2 y G3.

cód. CANAGRE



Cód. de Referencia Original
095070 + 095071 + 095072

Cadena para piñón de la cinta transversal para G60, G152, G8 - 0,65 m.

cód. CAECGRE



Cód. de Referencia Original
095056 + 095057 + 095058

Cadena para piñón árbol excéntrico para G60, G152, G8 - 1 m.

cód. CAPUGRE



Cód. de Referencia Original
095070 + 095071 + 095072

Cadena para piñón árbol poleas para G60, G152, G8. Largo: 1,20 m.

cód. CAPUGRE1



Cód. de Referencia Original
095004 + 095017

Cadena para piñón árbol poleas para G62 y G3. Largo: 1,32 m.

ARTICULOS VARIOS

<p>cód. 210008G</p>	<p>Cód. de Referencia Original 210008</p> <p>Motor extractor sarmientos para vendimiadoras Grégoire.</p>	<p>cód. 123437G</p>	<p>Cód. de Referencia Original 123437</p> <p>Eje extractor sarmientos para vendimiadoras Grégoire.</p>
<p>cód. 120524G</p>	<p>Cód. de Referencia Original 120524</p> <p>Regulador izquierdo para Grégoire tipo G60.</p>	<p>cód. 120523G</p>	<p>Cód. de Referencia Original 120523</p> <p>Regulador derecho para Grégoire tipo G60.</p>
<p>cód. 385017G</p>	<p>Cód. de Referencia Original 385017</p> <p>Tuerca 28x150 izquierda para Grégoire tipo G60.</p>	<p>cód. 385018G</p>	<p>Cód. de Referencia Original 385018</p> <p>Tuerca 28x150 derecha para Grégoire tipo G60.</p>
<p>cód. 385261G</p>	<p>Cód. de Referencia Original 385261</p> <p>Barra de conexión para Grégoire tipo G60. Largo: 380 mm.</p>	<p>cód. 385754G</p>	<p>Cód. de Referencia Original 385754</p> <p>Barra de conexión para Grégoire tipo G122. Largo: 490 mm.</p>
<p>cód. 386007G</p>	<p>Cód. de Referencia Original 386007</p> <p>Barra de conexión para Grégoire tipo G140. Largo: 580 mm.</p>	<p>cód. 122887G</p>	<p>Cód. de Referencia Original 122887</p> <p>Regulador izquierdo para Grégoire tipo G140.</p>
<p>cód. 122886G</p>	<p>Cód. de Referencia Original 122886</p> <p>Regulador derecho para Grégoire tipo G140.</p>	<p>cód. 121184S</p>	<p>Cód. de Referencia Original 121184</p> <p>Columna soporte sacudidores posterior izquierda para Grégoire tipo G60.</p>

ARTICULOS VARIOS

cód. 121183D



Cód. de Referencia Original
121183

Columna soporte sacudidores posterior derecha para Grégoire tipo G60.

cód. 121182S



Cód. de Referencia Original
121182

Columna soporte sacudidores anterior izquierda para Grégoire tipo G60.

cód. 121181D



Cód. de Referencia Original
121181

Columna soporte sacudidores anterior derecha para Grégoire tipo G60.

cód. 512741G



Cód. de Referencia Original
512741

Columna soporte sacudidores anterior izquierda para Grégoire tipo G1.

cód. 512742G



Cód. de Referencia Original
512742

Columna soporte sacudidores anterior derecha para Grégoire tipo G1.

cód. 501860G



Cód. de Referencia Original
501860

Columna soporte sacudidores posterior izquierda para Grégoire tipo G152.

cód. 501859G



Cód. de Referencia Original
501859

Columna soporte sacudidores posterior derecha para Grégoire tipo G152.

cód. 501862G



Cód. de Referencia Original
501862

Columna soporte sacudidores anterior izquierda para Grégoire tipo G152.

cód. 501861G



Cód. de Referencia Original
501861

Columna soporte sacudidores anterior derecha para Grégoire tipo G152.

cód. 386478G



Cód. de Referencia Original
386478

Tornillo 8,8 14 x 110 mm para columna soporte sacudidores.

cód. 387035G



Cód. de Referencia Original
387035

Tornillo 8,8 14 x 120 mm para columna soporte sacudidores.













cód. 385189G



Cód. de Referencia Original
385189

Tuerca M14 para tornillo de columna soporte sacudidores.

ARTICULOS VARIOS

<p>cód. 065015G</p>	<p>cód. 385678G</p>
	<p>Cód. de Referencia Original 065015</p> <p>Tuerca M14 para tornillo de columna soporte sacudidores.</p>
	<p>Cód. de Referencia Original 385678</p> <p>Tornillo 8,8 16 x 110 mm para columna soporte sacudidores.</p>
<p>cód. 385353G</p>	<p>cód. 385355G</p>
	<p>Cód. de Referencia Original 385353</p> <p>Tornillo 8,8 16 x 120 mm para columna soporte sacudidores.</p>
	<p>Cód. de Referencia Original 385355</p> <p>Tuerca M16 para tornillo de columna soporte sacudidores.</p>
<p>cód. 065016G</p>	<p>cód. 124048G</p>
	<p>Cód. de Referencia Original 065016</p> <p>Tuerca M16 para tornillo de columna soporte sacudidores.</p>
	<p>Cód. de Referencia Original 124048</p> <p>Perno para columna soporte sacudidores para Grégoire G9 y G140.</p>
<p>cód. 501684G</p>	<p>cód. 385997G</p>
	<p>Cód. de Referencia Original 501684</p> <p>Perno para columna soporte sacudidores para Grégoire G152, G8 y G2.</p>
	<p>Cód. de Referencia Original 385997</p> <p>Separador para vendimadoras Grégoire G9 y G140.</p>
<p>cód. 265265G</p>	<p>cód. 387342G</p>
	<p>Cód. de Referencia Original 265265</p> <p>Casquillo Ø 38 mm para vendimadoras Grégoire G9 y G140.</p>
	<p>Cód. de Referencia Original 387342</p> <p>Cojinete superior para columna anterior para vendimadoras Grégoire.</p>
<p>cód. 387343G</p>	<p>cód. 360006G</p>
	<p>Cód. de Referencia Original 387343</p> <p>Cojinete inferior para columna anterior.</p>
	<p>Cód. de Referencia Original 360006</p> <p>Articulación brazo sacudidor izquierdo para vendimadoras Grégoire G152.</p>

ARTICULOS VARIOS

cód. 36005G



Cód. de Referencia Original
36005

Articulación brazo sacudidor derecho para vendimiadoras Grégoire G152.

cód. 330131G



Cód. de Referencia Original
330131

Cojinete para columna anterior para vendimiadoras Grégoire.

cód. MO60GRE



Cód. de Referencia Original
210016

Motor hidráulico.

cód. DAMOGRE



Cód. de Referencia Original
-

Tuerca eje motor rueda para vendimiadoras Grégoire.

cód. MOMOGRE



Cód. de Referencia Original
-

Eje motor rueda con asiento cojinete rectificad y tratamiento térmico.

cód. MOMIGRE



Cód. de Referencia Original
-

Buje rueda para vendimiadoras Grégoire.

cód. FLMOGRE



Cód. de Referencia Original
-

Brida motor rueda para vendimiadoras Grégoire.

cód. DIMOGRE



Cód. de Referencia Original
-

Separador de cojinete motor rueda para vendimiadoras Grégoire.

cód. GHMOGRE



Cód. de Referencia Original
-

Abrazadera para motor rueda para vendimiadoras Grégoire.

cód. CUMOGRE



Cód. de Referencia Original
-

Cojinete motor rueda para vendimiadoras Grégoire.

cód. GUMOGRE



Cód. de Referencia Original
-

Kit juntas para motor rueda para vendimiadoras Grégoire.











cód. 045252G



Cód. de Referencia Original
045252

Motor 24V para vendimiadoras Grégoire.

ARTICULOS VARIOS

<p>cód. 240066G</p>	<p>cód. 025005G</p>
	<p>Cód. de Referencia Original 240066</p> <p>Supporto cuscinetto RHP Ø 40 mm per coclea per vendemmiatrici Grégoire.</p>
	<p>Cód. de Referencia Original 025005</p> <p>Protector de goma para vendimiadoras Grégoire.</p>
<p>cód. 185218G</p>	<p>cód. TAADGRE</p>
	<p>Cód. de Referencia Original 185218</p> <p>Retén de aceite del rodamiento de caracol.</p>
	<p>Cód. de Referencia Original -</p> <p>Soporte palpador delantero derecho para vendimiadoras Grégoire.</p>
<p>cód. TAASGRE</p>	<p>cód. TASTGRE</p>
	<p>Cód. de Referencia Original -</p> <p>Soporte palpador delantero izquierdo para vendimiadoras Grégoire.</p>
	<p>Cód. de Referencia Original 265581</p> <p>Palpador delantero para vendimiadoras Grégoire.</p>
<p>cód. 165206G</p>	<p>cód. 165207G</p>
	<p>Cód. de Referencia Original 165206</p> <p>Interruptor limite para vendimiadoras Grégoire (cabeza).</p>
	<p>Cód. de Referencia Original 165207</p> <p>Interruptor limite para vendimiadoras Grégoire (cuerpo).</p>
<p>cód. 166237G</p>	<p>cód. 168115G</p>
	<p>Cód. de Referencia Original 166237</p> <p>Botón de parada de emergencia para vendimiadoras Grégoire.</p>
	<p>Cód. de Referencia Original 168115</p> <p>Sensor para vendimiadoras Grégoire.</p>
<p>cód. 185566G</p>	
	<p>Cód. de Referencia Original 185566</p> <p>Junta de goma 40 x 20 mm para vendimiadoras Grégoire.</p>



DESPALILLADORA

DESPALILLADORA

<p>cód. CG315LC</p>	<p>cód. CG415LC</p>
	<p>Cód. de Referencia Original -</p> <p>Kit despalilladora CLEANGRAPE derecho y izquierdo. Medidas: 1600 x 700 x 880 mm. VER ANEXO 2</p>
	<p>Cód. de Referencia Original -</p> <p>Kit despalilladora CLEANGRAPE derecho y izquierdo. Medidas: 1955 x 700 x 880 mm. Nueva versión. VER ANEXO 2</p>
<p>cód. CG326LC</p>	<p>cód. CG315LC2A</p>
	<p>Cód. de Referencia Original -</p> <p>Kit despalilladora CLEANGRAPE, versión larga, derecho y izquierdo. Medidas: 2125 x 700 x 1000 mm. VER ANEXO 2</p>
	<p>Cód. de Referencia Original -</p> <p>Kit despalilladora CLEANGRAPE derecho y izquierdo. Versión con dos árboles. Medidas: 1600 x 700 x 880 mm. VER ANEXO 2</p>
<p>cód. CG415LC2A</p>	<p>cód. CG326LC2A</p>
	<p>Cód. de Referencia Original -</p> <p>Kit despalilladora CLEANGRAPE derecho y izquierdo. Versión con dos árboles. Medidas: 1955 x 700 x 880 mm. Nueva versión. VER ANEXO 2</p>
	<p>Cód. de Referencia Original -</p> <p>Kit despalilladora CLEANGRAPE, versión larga, derecho y izquierdo. Versión con dos árboles. Medidas: 2125 x 700 x 1000 mm. VER ANEXO 2</p>
<p>cód. CNVSXLC</p>	<p>cód. CNVDXLC</p>
	<p>Cód. de Referencia Original -</p> <p>Kit cinta transportadora izquierda para despalilladora, con estructura de acero inox, 2 rodillos de goma, una cinta de PVC, transmisión y motor hidráulico. VER ANEXO 2</p>
	<p>Cód. de Referencia Original -</p> <p>Kit cinta transportadora derecha para despalilladora, con estructura de acero inox, 2 rodillos de goma, una cinta de PVC, transmisión y motor hidráulico. VER ANEXO 2</p>
<p>cód. LCSE0214DX</p>	<p>cód. LCSE0214SX</p>
	<p>Cód. de Referencia Original -</p> <p>Kit sensores para despalilladora - Derecho.</p>
	<p>Cód. de Referencia Original -</p> <p>Kit sensores para despalilladora - Izquierdo.</p>
<p>cód. 00614LC</p>	<p>cód. 27438LC</p>
	<p>Cód. de Referencia Original -</p> <p>Paleta para despalilladora.</p>
	<p>Cód. de Referencia Original -</p> <p>Dedo despalilladora largo para CG415LC.</p>

DESPALILLADORA

cód. 27439LC



Cód. de Referencia Original

Soporte dedo desgranador para despalilladora CG415LC.

cód. PN62BRA



Cód. de Referencia Original

Piñón cinta despalilladora.

cód. MNPRBRA



Cód. de Referencia Original

Malla cinta (rosa) + Eje cinta (rosa).

cód. MNMGBRA

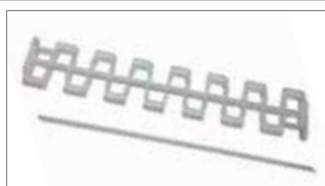

Cód. de Referencia Original

Malla cinta alta producción (blanco) + Eje cinta (blanco).

cód. 150802004



Cód. de Referencia Original

Guía curva superior.

cód. 150802003



Cód. de Referencia Original

Guía curva inferior.

cód. 150802002



Cód. de Referencia Original

Guía recta inferior.

cód. 150802007



Cód. de Referencia Original

Guía curva final.

cód. 240019G



Cód. de Referencia Original

Soporte de cojinete para eje despalillador Ø 25 mm.

cód. 385098G



Cód. de Referencia Original

Soporte de cojinete para eje despalillador Ø 20 mm.

cód. 240040G



Cód. de Referencia Original

Soporte de cojinete para eje despalillador Ø 30 mm.

SACUDIDORES PATENTADO LACRUZ®

FRS4GRE



Sacudidor patentado LaCruz para G. PRIMA, G1, G50, G55, G56, G115 y otras. Largo como el sacudidor original.
Una caja de 92 cm x 20 cm x 24 cm contiene 10 piezas.

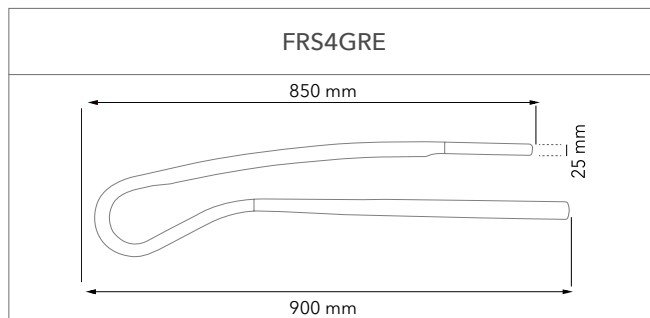

FRO3GRE



Sacudidor patentado LaCruz para G2, G7, G60, G70, G85, G90, G107 y otras. Largo como el sacudidor original.
Una caja de 120 cm x 20 cm x 24 cm contiene 10 piezas.

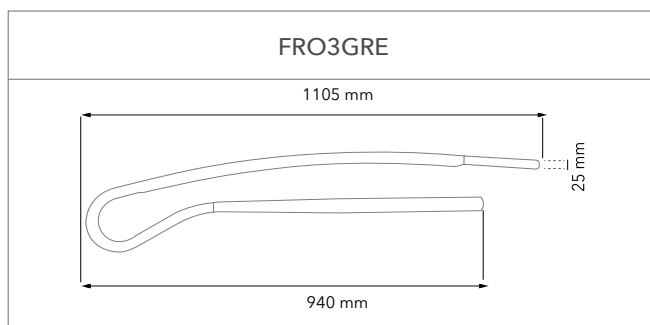

FRP2GRE



Sacudidor patentado LaCruz para G2, G7, G60, G70, G85, G90, G107 y otras. Versión más larga de 15 cm que él original.
Una caja de 120 cm x 20 cm x 24 cm contiene 10 piezas.

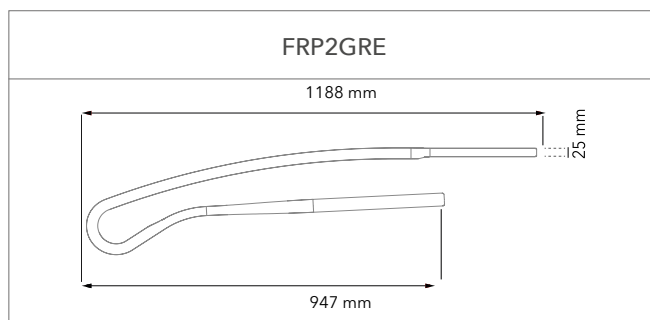

FRG1GRE



Sacudidor patentado LaCruz para G8, G132, G152, G120, G122, G170 y otras.
Una caja de 130 cm x 20 cm x 24 cm contiene 10 piezas.

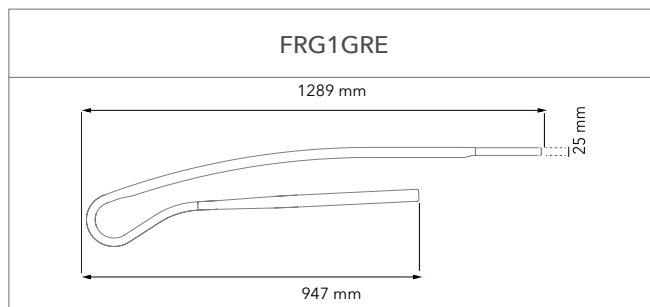

DESPALILLADORA COMPATIBLE PARA VENDIMIADORAS

VERSIÓN CON UN ÁRBOL



La cámara del despallado aísla la acción del rotor. Todas las uvas sueltas pueden entrar en las tolvas, mientras que hojas y tallos son conducidos hacia el final de la máquina, donde caen al suelo. El rotor helicoidal está equipado con extremidades moldeadas en tecnopolímero deformable, delicadas con la uva también a altas velocidades y en condiciones de elevada producción. La incidencia de las extremidades en sí y las rpm del rotor se pueden ajustar fácilmente para adaptarse a las características de la cosecha.

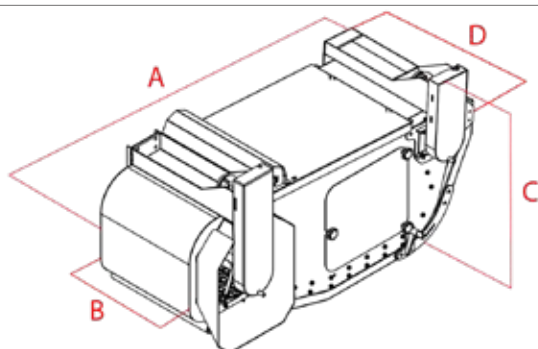
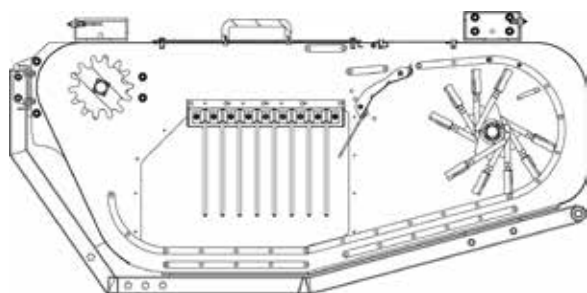

VERSIÓN CON UN ÁRBOL

LARGO (A)	166 cm
ANCHO (B)	51,5 cm
ALTURA (C)	93 cm
ANCHO MAX. (D)	75 cm

VERSIÓN CON DOS ÁRBOLES



Comparado con la versión anterior, **CLEANGRAPE 2** es caracterizado por un cuerpo más largo, una mayor apertura para la entrada del producto y para la salida de tallos, pecillos y hojas. También tiene dos árboles y el rotor se puede equipar con más extremidades; disponible en la versión con correa estándar o de alta producción rendimiento y se puede personalizar en el color de la carroería.

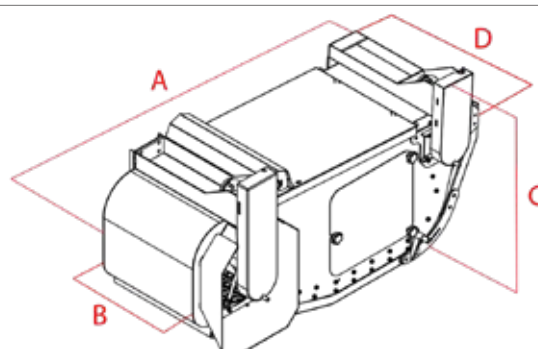
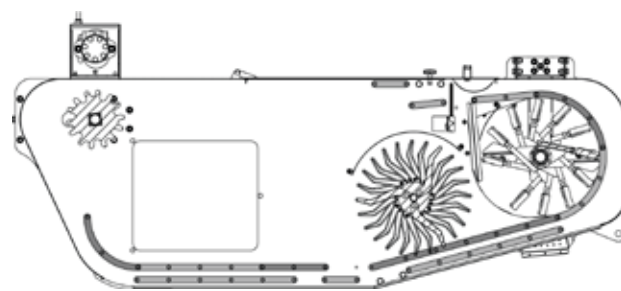

VERSIÓN CON DOS ÁRBOLES

LARGO (A)	196 cm
ANCHO (B)	51,5 cm
ALTURA (C)	85 cm
ANCHO MAX. (D)	73 cm

DESPALILLADORA COMPATIBLE PARA VENDIMIADORAS

VERSIÓN CON UN ÁRBOL



La cámara del despalillado aísla la acción del rotor. Todas las uvas sueltas pueden entrar en las tolvas, mientras que hojas y tallos son conducidos hacia el final de la máquina, donde caen al suelo. El rotor helicoidal está equipado con extremidades moldeadas en tecnopolímero deformable, delicadas con la uva también a altas velocidades y en condiciones de elevada producción. La incidencia de las extremidades en sí y las rpm del rotor se pueden ajustar fácilmente para adaptarse a las características de la cosecha.

KIT CINTA TRANSPORTADORA



Kit cinta transportadora izquierda y derecha para despalilladora, con estructura de acero inox, 2 rodillos de goma, una cinta de PVC, transmisión y motor hidráulico.

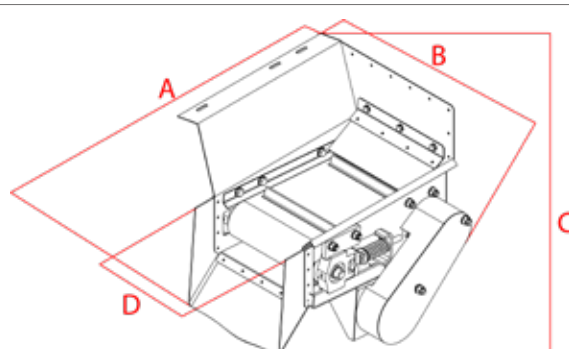
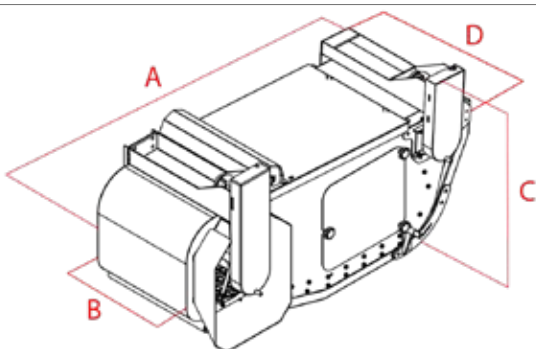
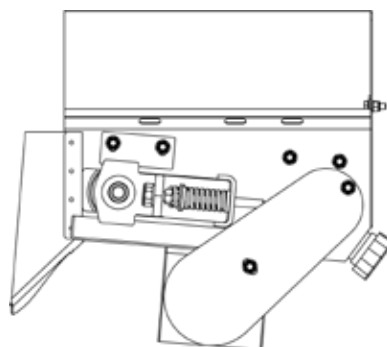
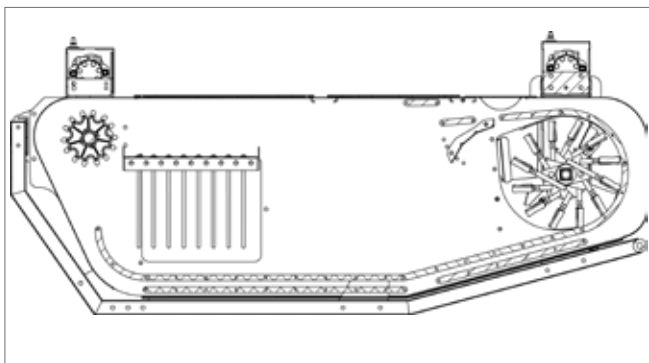

VERSIÓN CON UN ÁRBOL

KIT CINTA TRANSPORTADORA

LARGO (A)	166 cm
ANCHO (B)	51,5 cm
ALTURA (C)	93 cm
ANCHO MAX. (D)	75 cm

LARGO (A)	54 cm
ANCHO (B)	48 cm
ALTURA (C)	47 cm
ANCHO MAX. (D)	27 cm

CONDICIONES GENERALES DE VENTA

Estas condiciones generales rigen las relaciones contractuales de venta entre la sociedad LaCruz® S.r.l. (en adelante, "Vendedor") y sus clientes (en adelante, "Comprador"), y constituyen parte integral de la Propuesta de Compra.

1. DEFINICIONES Y EFICACIA DE LAS CONDICIONES GENERALES

En la propuesta de compra/contrato de venta se entiende por:

"nueva", máquina nueva;

"revisada", máquina recientemente revisada/recondicionada;

"a revisar", máquina usada para la cual se recomienda realizar algunas acciones de mantenimiento/sustituciones/intervenciones que se acordarán previamente con el cliente;

"tal cual en el estado en que se encuentra", máquina usada;

"no funciona", máquina usada fuera de servicio;

Cualquier disposición que suponga una excepción a lo previsto en las condiciones generales de compra tendrá eficacia solo si las partes la acuerdan y aceptan expresamente por escrito.

Estas condiciones generales tienen eficacia hasta que hayan sido expresamente revocadas por el Vendedor o sean sustituidas por nuevas condiciones que entren en vigor a partir del momento de su firma.

2. PEDIDOS

La Propuesta de Compra, también negociada o tratada, que llega al Vendedor se considera definitiva solo si este la acepta expresamente al firmarla. La Propuesta de Compra modificada por el Vendedor se considerará como una propuesta nueva y deberá ser firmada expresamente por el Comprador.

3. PRECIO

El precio de venta es el que figura en la lista de precios vigente en el momento de la firma de la propuesta de compra, o el negociado entre las partes y que figura en la propia propuesta de compra.

A menos que se establezca lo contrario, el precio de venta se entiende por mercancía embalada de acuerdo con los usos del sector en relación con el medio de transporte pactado, entendiéndose asimismo que cualquier otro gasto o cargo correrá a cargo del Comprador. A menos que se acuerde lo contrario por escrito, el precio no incluye IVA, embalaje, gastos aduaneros, transporte y accesorios.

A la firma de este contrato, el Comprador pagará, cuando lo requiera el Vendedor, una suma, indicada por el Vendedor, en concepto de depósito. La propuesta del Comprador resulta aceptada y vinculante para el Vendedor en el momento de su firma, junto con las condiciones generales de venta, por ambas partes. La no aceptación por parte del Vendedor no podrá dar lugar a la pretensión de indemnización alguna por daños y supondrá solamente el reembolso de la suma que en su caso hubiera ya desembolsado el Comprador.

4. TRANSPORTE DE LA MERCANCÍA

Si se ha acordado una venta con transporte a través de transportista, los riesgos se transfieren al Comprador con la entrega de la mercancía al primer transportista: cualquier reclamación por roturas, deterioros, alteraciones o deficiencias deberá ser notificada al transportista en los términos previstos por la ley, poniéndolo en todo caso en conocimiento del Vendedor.

A menos que se acuerde lo contrario por escrito, la entrega se realizará franco fábrica en la planta del Vendedor en vía Concordia 16 Z.I.- 31046 Oderzo (Trevi). La obligación de entrega del Vendedor se considera cumplida cuando este haya remitido los bienes directamente al Comprador o a un transportista.

Cualquier acuerdo que suponga una excepción a lo anterior, también en relación con los riesgos asociados, deberá figurar en la Propuesta de Compra y en el Contrato de Venta, en especial en los casos en que se acuerden formas de transporte definidas según los Incoterms©2010.

5. EXPORTACIÓN

En caso de exportación de la mercancía comprada, el ordenante se compromete a obtener, a su cargo, todos los documentos necesarios para la exportación (permiso de exportación y de aduanas, etc.).

LaCruz no es responsable de la legalidad de la exportación de la mercancía, así como de la conformidad con los requisitos normativos y técnicos del país de importación. Además de ello, LaCruz tampoco se hace responsable de la conformidad de la mercancía con el nivel técnico del país importador.

6. LAZOS DE ENTREGA

A menos que se acuerde otra cosa, los plazos de entrega previstos en la propuesta de compra/contrato de venta son puramente orientativos y no esenciales; cualquier retraso en la entrega no podrá dar derecho a indemnizaciones y/o compensaciones de ningún tipo al Comprador.

Cualquier modificación solicitada en la fase de producción exime no obstante al Vendedor del cumplimiento de los plazos acordados. En ese caso, se renegociarán los plazos y las condiciones de entrega. En caso de retirada de la mercancía a cargo del Comprador, este se compromete a retirarla cuando se ponga a su disposición, en un plazo no superior a cinco días desde la comunicación telefónica o por escrito (también por correo electrónico) de disponibilidad.

En caso de no retirarla en los plazos establecidos, el Vendedor tendrá derecho a solicitar una penalización equivalente al 5 % del importe de la venta por cada día de retraso, siempre sin perjuicio de una compensación por daños mayores. Además, si el retraso del Comprador respecto al plazo establecido para la retirada de la mercancía es superior a 30 días, el vendedor tendrá derecho a rescindir la propuesta de compra/contrato de venta por incumplimiento del comprador, reteniendo el importe que este ya hubiera pagado. Podrá asimismo reclamar los

gastos soportados por cualquier restauración acordada durante la negociación y la definición del pedido, sin perjuicio de cualquier otro derecho, en particular la compensación por cualquier daño mayor.

7. CAUSAS DE IMPEDIMENTO

El Vendedor y/o el Comprador no podrán considerarse responsables por el incumplimiento, incluso parcial, de una de sus obligaciones si este incumplimiento se debe a un impedimento independiente de su voluntad, por tanto razonablemente imprevisible en el momento de firmar la propuesta de compra/contrato de venta, impedimento que no podría haberse evitado de ninguna manera.

En presencia de este impedimento, las Partes estarán obligadas a comunicarlo sin demora.

Se deberá dar una comunicación similar en cuanto cese la causa que haya provocado el impedimento.

En caso de omisión de la comunicación anterior, la parte incumplidora deberá compensar cualquier daño ocasionado.

En todo caso, si el impedimento persiste durante un periodo superior a 20 días, cada parte tendrá derecho a rescindir la propuesta de compra/contrato de venta mediante comunicación escrita a la otra parte, a excepción de que en ese caso surjan o se deriven costes o derechos adicionales.

8. PRUEBAS

En relación con la venta de máquinas, para las cuales es necesario realizar pruebas "sobre el terreno", el Comprador se obliga a reembolsar al Vendedor todos los costes que este deba soportar por el traslado y por la puesta a disposición de su personal especializado, empleado en la realización de las pruebas.

9. GARANTÍA DE LOS PRODUCTOS. RECLAMACIONES

Los productos comprados deben ser verificados y comprobados en el momento de la entrega. Cualquier discrepancia con respecto a la cantidad, el género o el tipo de los productos vendidos, así como cualquier reclamación referida a defectos o disconformidades reconocibles con el uso de la diligencia normal, deberá notificarse siempre por escrito en el plazo máximo de 8 (ocho) días desde la recepción de los bienes, con una descripción analítica para facilitar y permitir una verificación inmediata. Transcurrido este plazo, los bienes se considerarán a todos los efectos aceptados y no reclamados. Además, el uso y/o instalación efectivos de los bienes que presenten defectos reconocibles excluye la posibilidad de reclamaciones o quejas referentes a los propios defectos.

La intervención del Vendedor con el único propósito de verificar los defectos notificados no constituirá el reconocimiento de los mismos.

El Vendedor garantiza los productos por defectos de diseño, de material y de fabricación, durante un periodo de 12 (doce) meses a partir de la fecha de entrega. Los defectos o vicios de los productos, no reconocibles a través de una verificación diligente, deben notificarse por escrito al Vendedor, mediante correo electrónico certificado, so pena de vencimiento, dentro de los 8 (ocho) días posteriores a su detección, y en todo caso no después del plazo de garantía previsto anteriormente. Cualquier reclamación debe especificar con precisión el defecto encontrado. Los productos objeto de reclamación deben ponerse siempre a disposición de los encargados del Vendedor para su verificación.

Las reclamaciones presentadas en los plazos y formas descritos anteriormente no supondrán la resolución del contrato, sino, a discreción del Vendedor, la reparación o sustitución de los productos defectuosos, cuando no se compruebe que los vicios/defectos son atribuibles a la acción del Comprador.

En ese caso, cuando el Vendedor decida en todo caso realizar reparaciones/sustituciones, estas no significarán el reconocimiento del vicio y, por lo tanto, se le cobrarán al Comprador. Con excepción de casos de dolo o negligencia grave, lo dispuesto anteriormente excluye cualquier otra responsabilidad del Vendedor originada en cualquier caso por los bienes suministrados o por su reventa. En particular, no se podrán reclamar compensaciones y/o indemnizaciones por daños, directos o indirectos, de cualquier naturaleza, derivados del hecho de no usar los bienes o de un uso limitado.

La mercancía reclamada deberá ser devuelta libre de cualquier coste a la dirección del Vendedor y deberá estar acompañada del correspondiente documento de devolución. En caso de que el Vendedor envíe bienes en sustitución de aquellos defectuosos, antes de la recepción de estos últimos, el Comprador deberá devolver los bienes en mal estado al Vendedor dentro de los 15 días posteriores a la recepción de los bienes de sustitución. Los bienes sustituidos pasarán a ser propiedad del Comprador. Si el Comprador, cuando el Vendedor no lo autorice por escrito, no devuelve los productos defectuosos dentro del plazo mencionado, estará obligado a pagar los bienes enviados en sustitución. Los costes y los riesgos de transporte tanto de los bienes defectuosos como de los bienes reparados o sustituidos corren a cargo del Comprador.

El Comprador declara haber sido informado dentro de la propuesta de compra/contrato de venta sobre el estado de los bienes comprados. También declara reconocer el hecho de que cualquier defecto de conformidad puede referirse a la antigüedad de los bienes y acepta que no pueden considerarse defectos de conformidad aquellos derivados del desgaste normal, de la falta de mantenimiento y del incumplimiento de las indicaciones proporcionadas por el fabricante para el empleo y el mantenimiento de los bienes.

El Vendedor no ofrecerá ninguna garantía en caso de que se detecten descuidos, alteraciones (añadido o retirada de componentes, intervenciones realizadas por personal no autorizado), negligencias en la instalación o instalaciones efectuadas en ambientes no conformes a las especificaciones comunicadas por el Vendedor,

uso indebido de los bienes, conservación inapropiada de los mismos, desgaste normal, causas de fuerza mayor o circunstancias imprevisibles. El Vendedor declina toda responsabilidad por cualquier daño que pueda, directa o indirectamente, afectar a personas o cosas como consecuencia del incumplimiento de todos los requisitos indicados en la documentación específica que acompaña a los bienes, cuando así lo establece la ley, y en particular la referida a las advertencias en materia de instalación, uso y mantenimiento.

Cualquier reclamación relacionada con una entrega concreta no exime al Comprador de la obligación de retirar la cantidad restante de bienes prevista en la propuesta de compra/contrato de venta, o por otras propuestas de compra/contratos de venta firmados.

10. PAGOS

Los pagos deben realizarse exclusivamente al Vendedor en las condiciones acordadas o indicadas en la Propuesta de compra/contrato de venta. Los plazos de pago pactados son perentorios y se pueden modificar solo tras un acuerdo escrito entre las partes. Los cambios concedidos por agentes del Vendedor no son efectivos a menos que el Vendedor los apruebe por escrito.

Queda establecido que ninguna reclamación o queja da derecho al Comprador a suspender o en todo caso retrasar los pagos de los bienes objetos de reclamación, ni de aquellos incluidos en otras propuestas de compra/contratos de venta. En términos más generales, el Comprador no podrá llevar a cabo ninguna acción o excepción hasta después del pago íntegro de los bienes para los cuales se plantea dicha reclamación o excepción.

El Comprador no está autorizado a realizar ninguna deducción del precio pactado (por ejemplo, en caso de presuntos defectos de los bienes), si no se establece previamente por escrito con el Vendedor.

En caso de retraso en el pago en los plazos pactados, el Comprador deberá pagar los intereses de demora previstos por la normativa vigente.

Ante la intervención por parte de terceros, en particular con motivo de embargos del suministro de mercancías, el comprador deberá informar de inmediato por escrito a Lacruz, así como notificar a terceros en relación con la reserva de propiedad por parte de Lacruz.

11. RESERVA DE PROPIEDAD

Está expresamente prevista a favor del Vendedor la reserva de propiedad de todos los bienes objeto de la propuesta de compra/contrato de venta hasta que el Comprador haya pagado íntegramente el importe correspondiente al Vendedor por capital, intereses y cualquier otro concepto adeudado por cualquier motivo o razón en relación con esta venta.

A partir de la fecha de entrega, el Comprador será responsable de los riesgos y las consecuencias derivados de cualquier daño, robo, incendio, circunstancias imprevisibles o de fuerza mayor, daños a personas o cosas, y el Comprador, aunque tales hechos se produzcan, deberá respetar todas las obligaciones y las formas de pago pactadas.

El Comprador se compromete a no ceder o modificar los bienes, incluso parcialmente, sin el consentimiento expreso del Vendedor. Se compromete asimismo a mantenerlos en buen estado de conservación. El Comprador reconoce además al Vendedor el derecho a verificar el estado de conservación de los bienes hasta el pago total de los mismos.

Si las partes han acordado un pago a plazos, el impago en los plazos pactados incluso de una sola cuota cuyo importe supere la octava parte del precio de venta, le dará el Vendedor el derecho a considerar rescindido el contrato. El Comprador estará obligado a devolver los bienes y el Vendedor tendrá derecho a retener, en concepto de indemnización, las cuotas pagadas hasta ese momento, sin perjuicio del derecho a actuar para compensar el daño mayor.

Si el importe de una cuota no pagada es inferior a 1/8 del precio total, el Vendedor tendrá derecho de actuar para el cumplimiento y/o de prohibir el uso posterior del bien objeto de la venta, y/o de actuar por la vía ejecutiva sobre el propio bien o sobre otros bienes del Comprador.

Si el Vendedor no desea recurrir a la actuación anterior, podrá anular el beneficio del plazo para el Comprador. En ese caso, el Comprador estará obligado a pagar inmediatamente la totalidad del precio pactado.

12. DEVOLUCIÓN DE BIENES

El Vendedor no acepta devoluciones de bienes a menos que lo autorice previamente por escrito. En cualquier caso, los productos devueltos deben estar intactos (no desmontados), embalados (si es posible, en el embalaje original) y acompañados de nota de devolución, asumiendo el Comprador todos los costes y riesgos.

13. SUSPENSIÓN O CANCELACIÓN DE PEDIDOS

Si el Comprador no respeta, aunque solo sea parcialmente, una de las condiciones generales establecidas para la venta, así como en caso de dificultad constatada en los pagos o faltan o se reducen las garantías de solvencia o, más en general, su capacidad económica, el Vendedor tiene derecho a suspender o cancelar los pedidos en curso, o subordinar la entrega de los bienes a la prestación de las garantías de pago adecuadas. En caso de cancelación del pedido, las mercancías entregadas y no pagadas deben ser devueltas íntegramente y sin alteración alguna al Vendedor a expensas del Comprador dentro de los 5 días posteriores a la comunicación. El retraso en la devolución implica automáticamente, además de la devolución de la mercancía, la aplicación de una penalización equivalente al 5 % del importe de la venta por cada día de retraso y en todo caso en un porcentaje no inferior al 20 % del valor de la mercancía que figura en la facturación.

A menos que se acuerde por escrito, no se aceptará ninguna compensación entre

los créditos del Comprador respecto al Vendedor y las deudas del Comprador, por ningún motivo.

14. CONFORMIDAD DE LOS PRODUCTOS. MEJORAS Y MODIFICACIONES

No se garantizará la conformidad de los bienes/productos con las muestras expuestas con fines ilustrativos y/o con ilustraciones presentes en las listas de precios, catálogos o en documentos similares. En particular, el aspecto estético de los productos podrá diferir respecto a dichas muestras y/o a imágenes presentes en la documentación mencionada.

Además, también con respecto a los datos y la información proporcionados en la documentación indicada anteriormente, el Vendedor se reserva el derecho de realizar en sus productos todas las mejoras y modificaciones, también estéticas, que considere oportunas y necesarias, sin que por ello el Comprador pueda presentar reclamaciones o tenga derecho a resolver o rescindir propuestas de compra/contratos de venta firmados y/o reclamar indemnizaciones y/o solicitar reducciones del precio pactado.

15. PROPIEDAD INTELECTUAL

Todos los materiales impresos y otros documentos (listas de precios, catálogos u otros documentos similares, también en soporte informático y digital) relacionados con los productos son propiedad exclusiva del Vendedor. Su reproducción, incluso parcial, está prohibida salvo autorización previa del Vendedor.

El Vendedor advierte sobre el uso no autorizado de su marca y/o de otras marcas mostradas en los productos o relacionadas con los productos suministrados/vendidos, y/o denominaciones y signos distintivos, así como de los modelos y diseños relacionados con sus productos. En particular, está prohibido que el Comprador reproduzca de manera total y/o parcial modelos relacionados con los productos comprados o vistos. También está prohibido comunicar noticias e informaciones que permitan la reproducción de los propios modelos. El vendedor proporciona gratuitamente al Comprador, en el momento de la entrega del bien, un manual con instrucciones de uso detalladas. Este manual pasará a ser propiedad del Comprador pero deberá considerarse confidencial, incluso después del cese de las relaciones entre las partes.

16. RESOLUCIÓN DE CONTROVERSIAS

Para todas las controversias derivadas de la ejecución e interpretación de la relación contractual se reconoce la competencia exclusiva del Tribunal de Treviso.

17. DISPOSICIONES FINALES

Estas condiciones generales de venta se rigen por la ley italiana.

Si una disposición contractual prevista en estas condiciones generales de venta es inválida o nula, esta circunstancia no afectará a la validez de las demás disposiciones, que seguirán manteniendo su validez y eficacia.

18. PRIVACIDAD

El Comprador autoriza al Vendedor a introducir los datos personales que lo conciernen en el sitio web del Vendedor, como referencia comercial. Además, el Comprador, con el consentimiento específico para el tratamiento de los datos, autoriza al Vendedor a tratar los datos con la finalidad de transmisión de material ilustrativo de los productos del Vendedor y de otras comunicaciones de carácter comercial/promocional, por medio de envíos en papel y/o correo electrónico. Con relación a los datos tratados para estas finalidades, el Comprador podrá ejercer los derechos previstos por la normativa vigente.

El Comprador, de conformidad y a efectos del Reglamento UE núm. 2016/679 (y posteriores modificaciones/integraciones) sobre protección de las personas físicas respecto al tratamiento de los datos personales, así como del Decreto Legislativo italiano 196/03 según su integración por el Decreto Legislativo italiano 101/2018 (y posteriores modificaciones/integraciones), autoriza el tratamiento de sus datos y da su consentimiento para el uso de los mismos. Los datos personales solicitados y recibidos se utilizarán solo con la finalidad de ejecutar plenamente este contrato.





SOLUCIONES PARA LA VITICULTURA

MADE IN ITALY



LACRUZ® S.R.L.
Società Unipersonale

Via Concordia 16 ZI - Oderzo - TV - ITALY
Tel. +39 0422 209006 - Fax. +39 0422 810028
info@lacruz.it - www.lacruz.it

